

問われる「**総合力**」、差別化へ

金物工法プレカットCAD

OPEN-NET **Xstar** オプションシステム



ペーパーレス・ネットワーク・パースシステム
PNPS UNIT FRAME Option
ユニットフレーム オプション



大型パネルの組立&検品をペーパーレス化!
しかも実体パースで表現!
これなら誰でも外国人でも分かる!
金物工法だけでなく在来軸組工法にも対応!
コロナ禍で求められる在宅テレワークに対応!

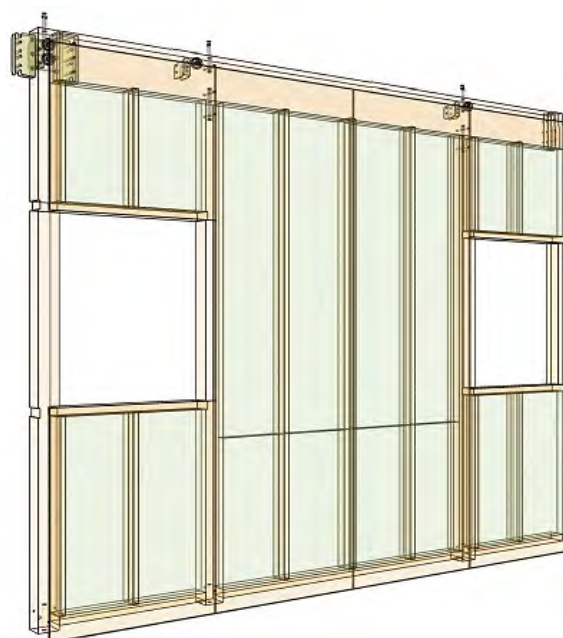
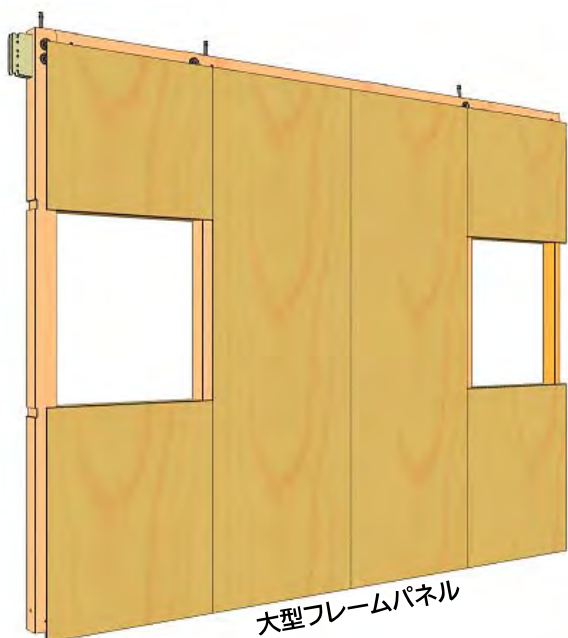

2020年9月15日

NET EAGLE
ネットイーグル株式会社

ペーパーレス・ネットワーク・パースシステム
PNPS UNIT FRAME Option
 ユニットフレーム オプション



① ペーパーレス化で紙の経費が激減

② 実体パースは誰でも外国人でも分かる

人手不足対策に威力を發揮！
 外国人だから言葉が分からない・・・
 加工図は記号ばかりで、なかなか覚えられない・・・
 人手不足で生産性がぜんぜん上がらない・・・
 この悩み、ネットイーグルが解決します。

PNPSの6大メリット

③ 実体パースで検品&金物取付人的ミスが激減

④ システム管理だからすぐ分かる進捗状況と検品履歴

⑤ 加工図と実体パースの対比だから教育ツールで使える

⑥ ペーパーレス化で紙の保管場所不要紙の煩雑さを一掃



タブレットは、強靱な防護ケースと保護フィルムで、工場の使用も安心です。



検査員名を選択

ユニットフレーム(大型フレームパネル)組立図

加工区分	部材名称	サイズ	数量	材番
前部材	壁柱	105x105x2950	1	5042
前部材	壁柱	105x105x2950	1	5043
前部材	壁柱	105x105x2710	1	5008
前部材	壁柱	105x105x2710	1	5009
前部材	壁柱	105x240x3535	1	Z002
前部材	壁柱	105x45x1733	1	6014
前部材	壁柱	105x45x1733	1	6015
前部材	壁柱	105x45x1733	1	6016
前部材	壁柱	105x30x2654	2	1076, 1077
前部材	壁柱	105x30x2646	1	1103
前部材	壁柱	105x30x788	2	1186, 1187
前部材	壁柱	105x30x788	2	1188, 1189
前部材	壁柱	105x45x1170	2	1003, 1004
前部材	壁柱	105x45x1170	1	6012
前部材	壁柱	105x45x1170	1	6013
前部材	壁柱	105x45x1733	1	6014
前部材	壁柱	105x45x1733	1	6015
前部材	壁柱	105x45x1733	1	6016
前部材	壁柱	105x45x1733	1	6017
前部材	壁柱	105x45x1733	1	6018
前部材	壁柱	105x45x1733	1	6019
前部材	壁柱	105x45x1733	1	6020
前部材	壁柱	105x45x1733	1	6021
前部材	壁柱	105x45x1733	1	6022
前部材	壁柱	105x45x1733	1	6023
前部材	壁柱	105x45x1733	1	6024
前部材	壁柱	105x45x1733	1	6025
前部材	壁柱	105x45x1733	1	6026
前部材	壁柱	105x45x1733	1	6027
前部材	壁柱	105x45x1733	1	6028
前部材	壁柱	105x45x1733	1	6029
前部材	壁柱	105x45x1733	1	6030
前部材	壁柱	105x45x1733	1	6031
前部材	壁柱	105x45x1733	1	6032
前部材	壁柱	105x45x1733	1	6033
前部材	壁柱	105x45x1733	1	6034
前部材	壁柱	105x45x1733	1	6035
前部材	壁柱	105x45x1733	1	6036
前部材	壁柱	105x45x1733	1	6037
前部材	壁柱	105x45x1733	1	6038
前部材	壁柱	105x45x1733	1	6039
前部材	壁柱	105x45x1733	1	6040
前部材	壁柱	105x45x1733	1	6041
前部材	壁柱	105x45x1733	1	6042
前部材	壁柱	105x45x1733	1	6043
前部材	壁柱	105x45x1733	1	6044
前部材	壁柱	105x45x1733	1	6045
前部材	壁柱	105x45x1733	1	6046
前部材	壁柱	105x45x1733	1	6047
前部材	壁柱	105x45x1733	1	6048
前部材	壁柱	105x45x1733	1	6049
前部材	壁柱	105x45x1733	1	6050
前部材	壁柱	105x45x1733	1	6051
前部材	壁柱	105x45x1733	1	6052
前部材	壁柱	105x45x1733	1	6053
前部材	壁柱	105x45x1733	1	6054
前部材	壁柱	105x45x1733	1	6055
前部材	壁柱	105x45x1733	1	6056
前部材	壁柱	105x45x1733	1	6057
前部材	壁柱	105x45x1733	1	6058
前部材	壁柱	105x45x1733	1	6059
前部材	壁柱	105x45x1733	1	6060
前部材	壁柱	105x45x1733	1	6061
前部材	壁柱	105x45x1733	1	6062
前部材	壁柱	105x45x1733	1	6063
前部材	壁柱	105x45x1733	1	6064
前部材	壁柱	105x45x1733	1	6065
前部材	壁柱	105x45x1733	1	6066
前部材	壁柱	105x45x1733	1	6067
前部材	壁柱	105x45x1733	1	6068
前部材	壁柱	105x45x1733	1	6069
前部材	壁柱	105x45x1733	1	6070
前部材	壁柱	105x45x1733	1	6071
前部材	壁柱	105x45x1733	1	6072
前部材	壁柱	105x45x1733	1	6073
前部材	壁柱	105x45x1733	1	6074
前部材	壁柱	105x45x1733	1	6075
前部材	壁柱	105x45x1733	1	6076
前部材	壁柱	105x45x1733	1	6077
前部材	壁柱	105x45x1733	1	6078
前部材	壁柱	105x45x1733	1	6079
前部材	壁柱	105x45x1733	1	6080
前部材	壁柱	105x45x1733	1	6081
前部材	壁柱	105x45x1733	1	6082
前部材	壁柱	105x45x1733	1	6083
前部材	壁柱	105x45x1733	1	6084
前部材	壁柱	105x45x1733	1	6085
前部材	壁柱	105x45x1733	1	6086
前部材	壁柱	105x45x1733	1	6087
前部材	壁柱	105x45x1733	1	6088
前部材	壁柱	105x45x1733	1	6089
前部材	壁柱	105x45x1733	1	6090
前部材	壁柱	105x45x1733	1	6091
前部材	壁柱	105x45x1733	1	6092
前部材	壁柱	105x45x1733	1	6093
前部材	壁柱	105x45x1733	1	6094
前部材	壁柱	105x45x1733	1	6095
前部材	壁柱	105x45x1733	1	6096
前部材	壁柱	105x45x1733	1	6097
前部材	壁柱	105x45x1733	1	6098
前部材	壁柱	105x45x1733	1	6099
前部材	壁柱	105x45x1733	1	6100
前部材	壁柱	105x45x1733	1	6101
前部材	壁柱	105x45x1733	1	6102
前部材	壁柱	105x45x1733	1	6103
前部材	壁柱	105x45x1733	1	6104
前部材	壁柱	105x45x1733	1	6105
前部材	壁柱	105x45x1733	1	6106
前部材	壁柱	105x45x1733	1	6107
前部材	壁柱	105x45x1733	1	6108
前部材	壁柱	105x45x1733	1	6109
前部材	壁柱	105x45x1733	1	6110

ユニットフレーム(大型フレームパネル)組立&検品

組立&検品済スタンプ

済

2020/06/29 20:23:36 福岡太郎

チェックマーク

組立&検品日時 検査員名

CG実体パース図

金物を実体パースでミスなく取り付けられます。

CG実体パース図(半透明)

断熱材も実体パースでミスなく取り付けられます。

ユニットフレーム(大型フレームパネル)組立図

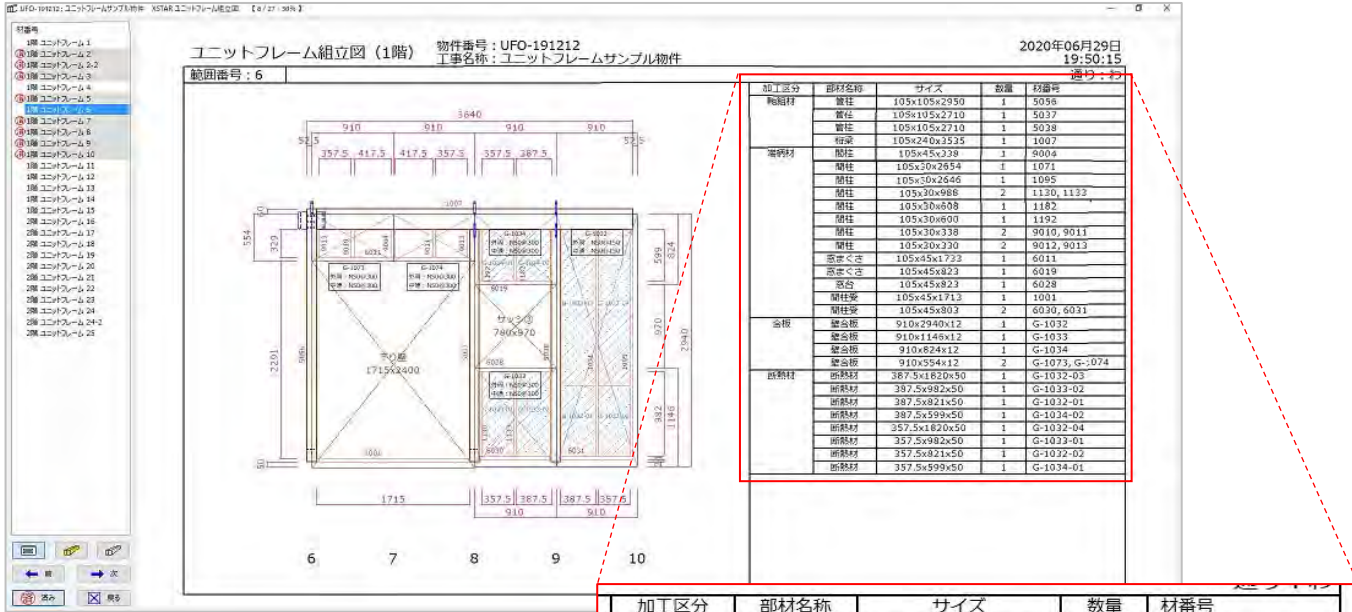

大型パネルの構成材がリスト化されています。



組立&検品済スタンプ

チェックマーク

ユニットフレーム(大型フレームパネル)組立&検品

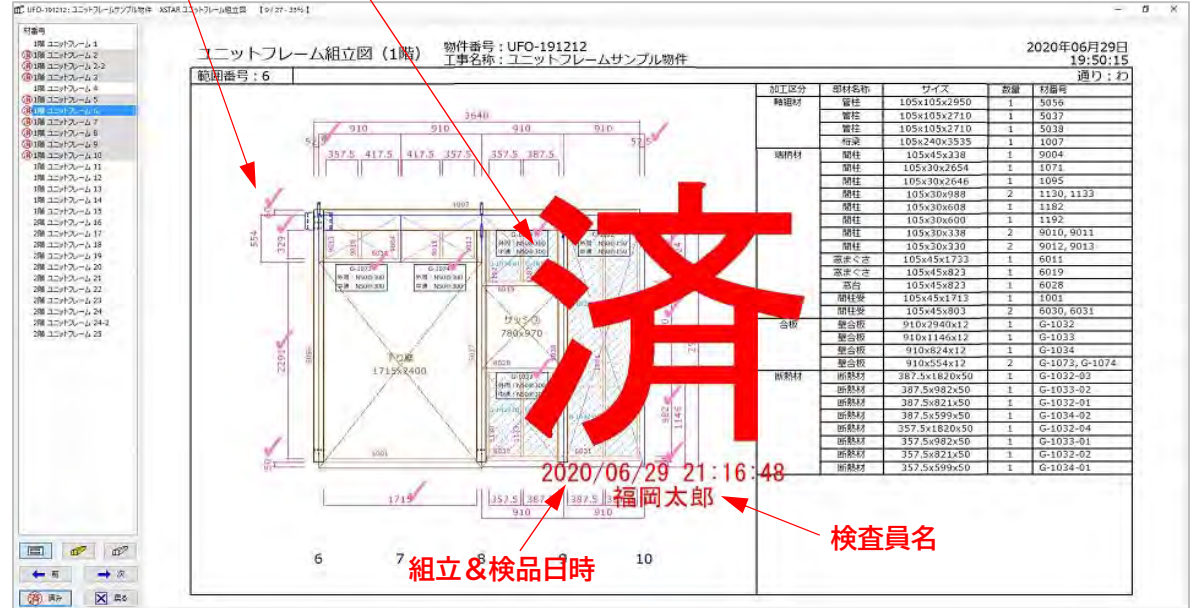

CG実体パース図

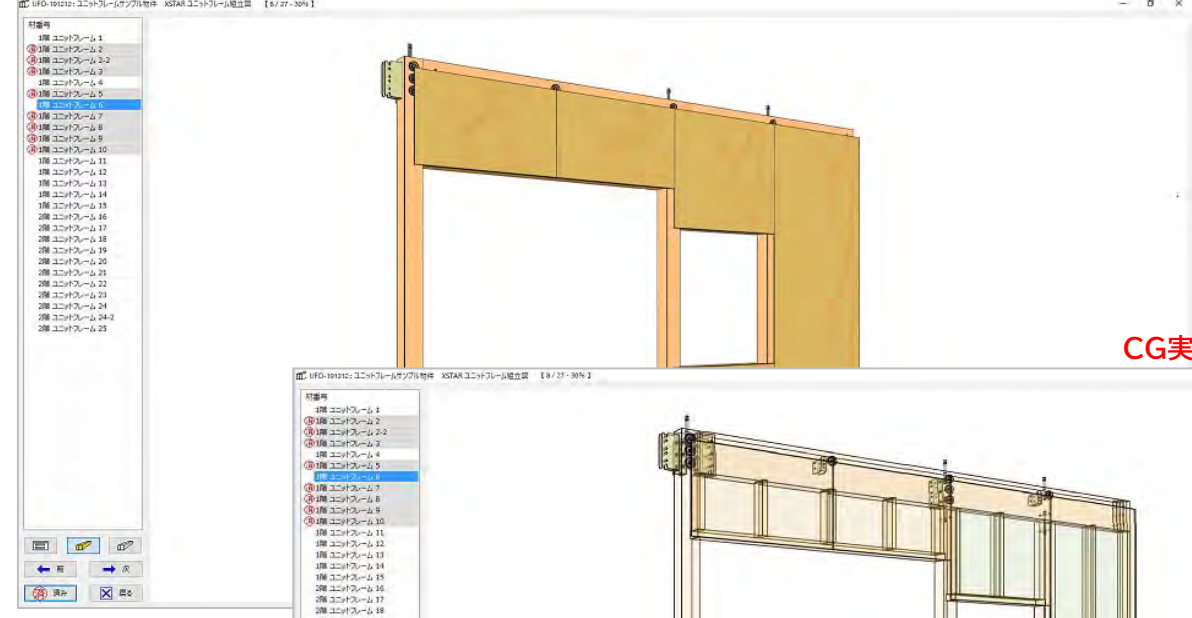

CG実体パース図(半透明)

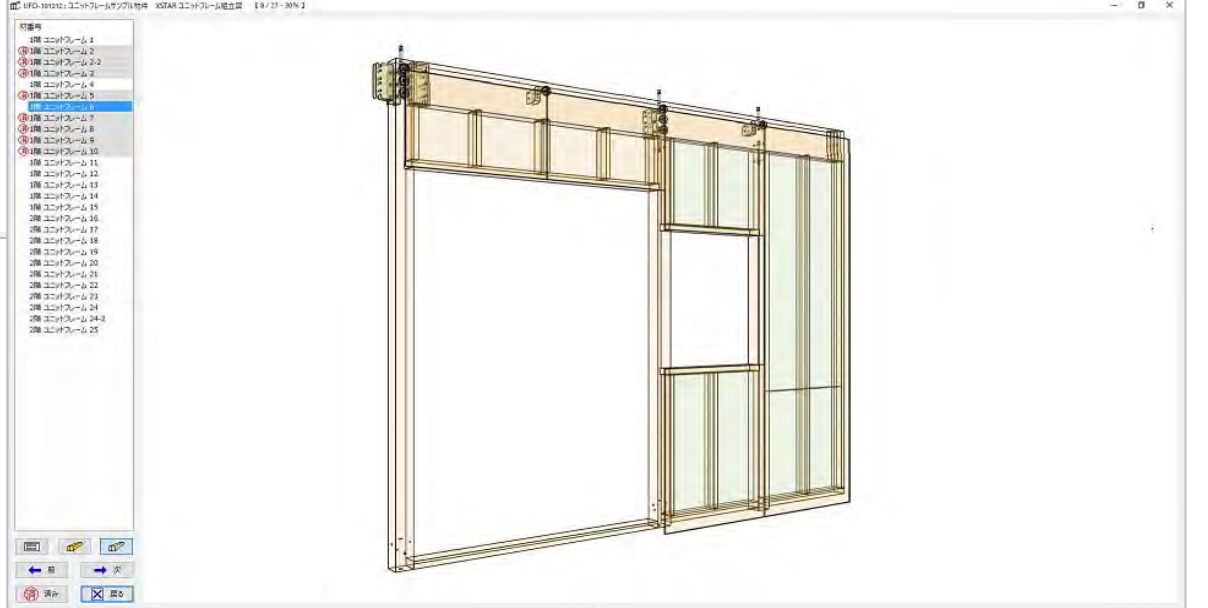

CG実体パース図 [裏]

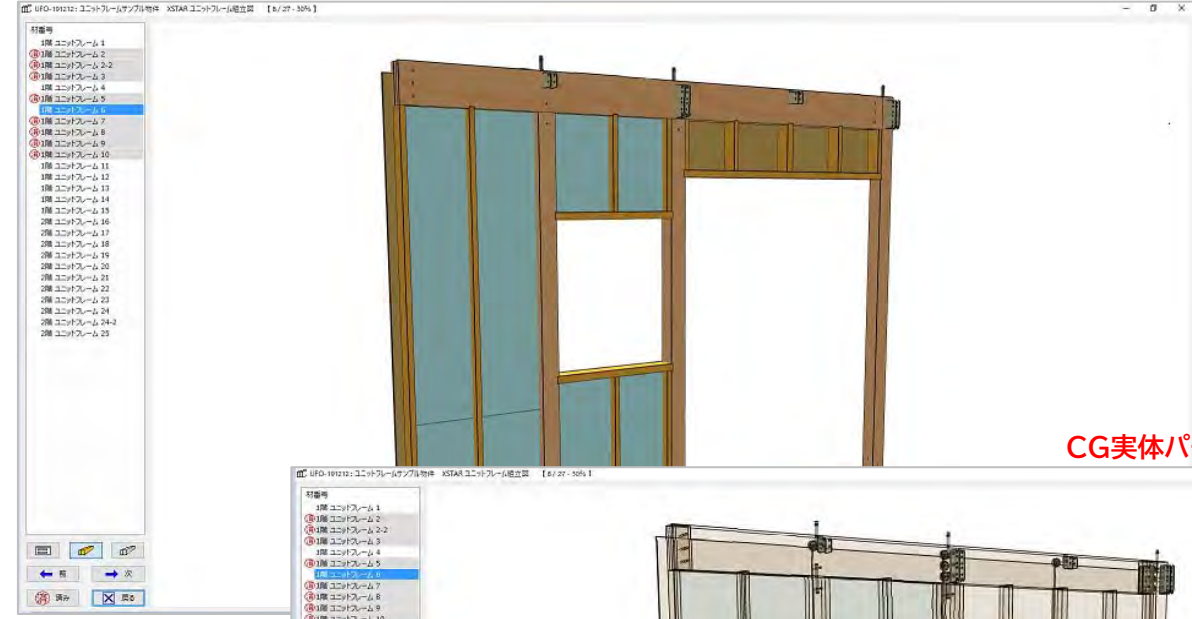

CG実体パース図 [裏](半透明)



CG実体パース図

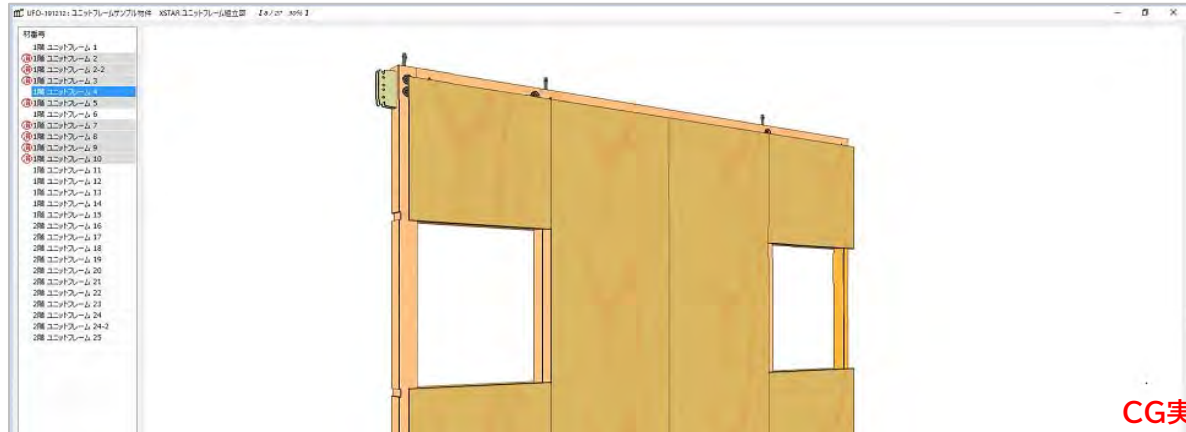

CG実体パース図(半透明)

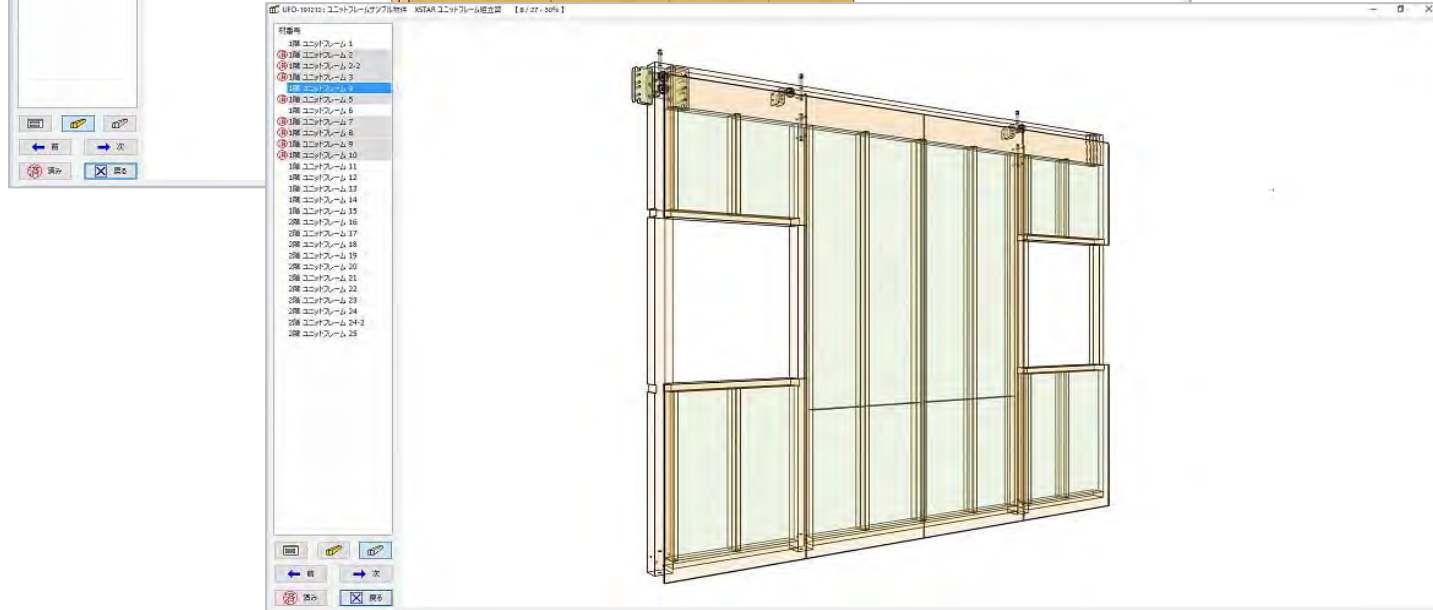

CG実体パース図

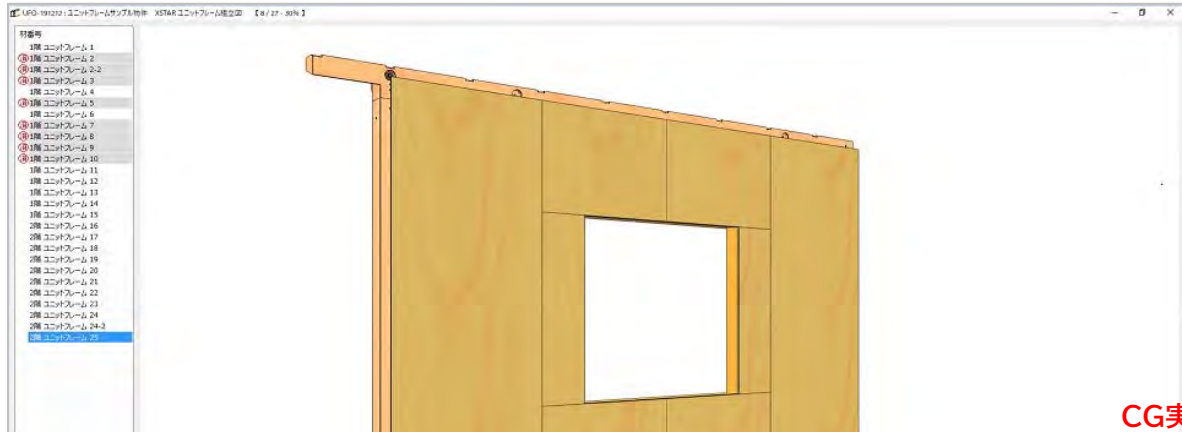

CG実体パース図(半透明)

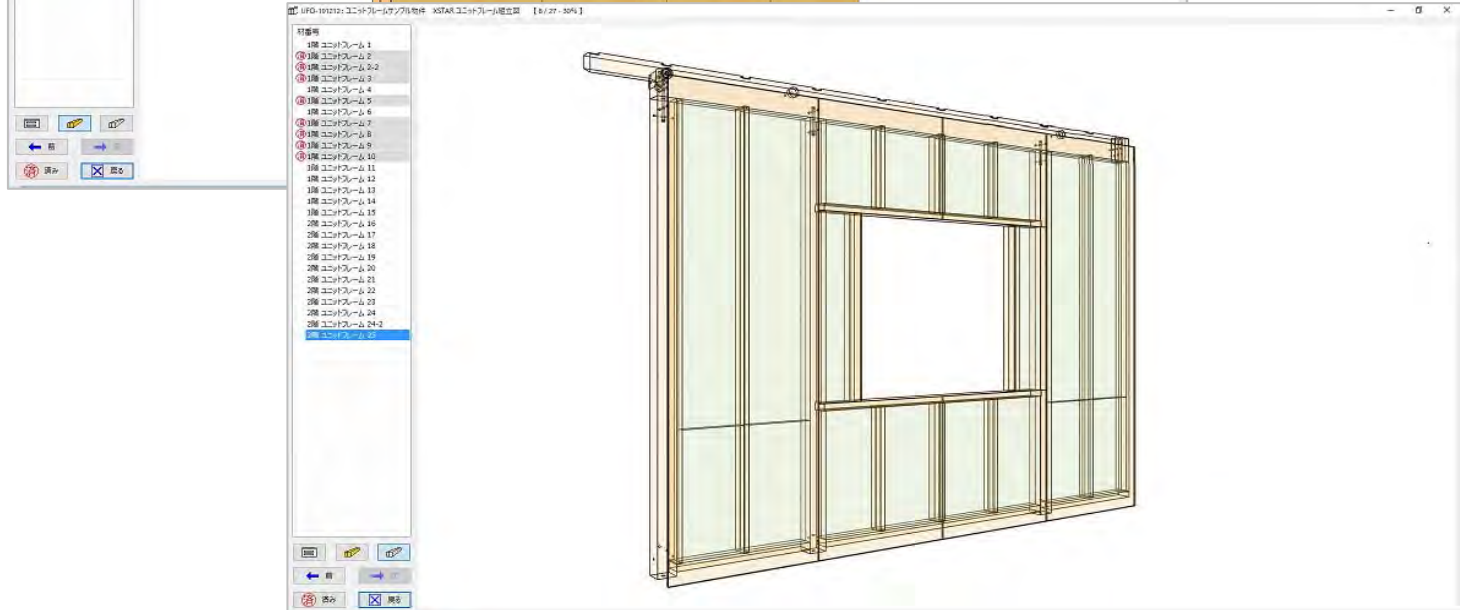

CG実体パース図[裏]



CG実体パース図[裏](半透明)

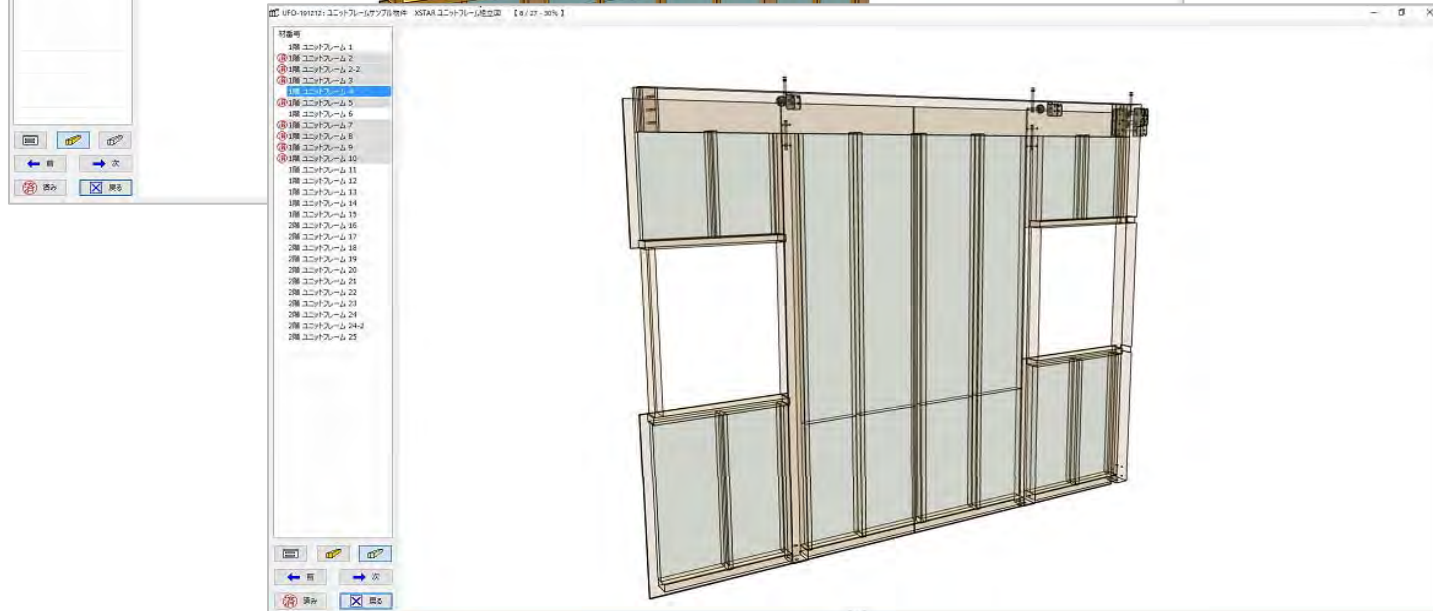

CG実体パース図

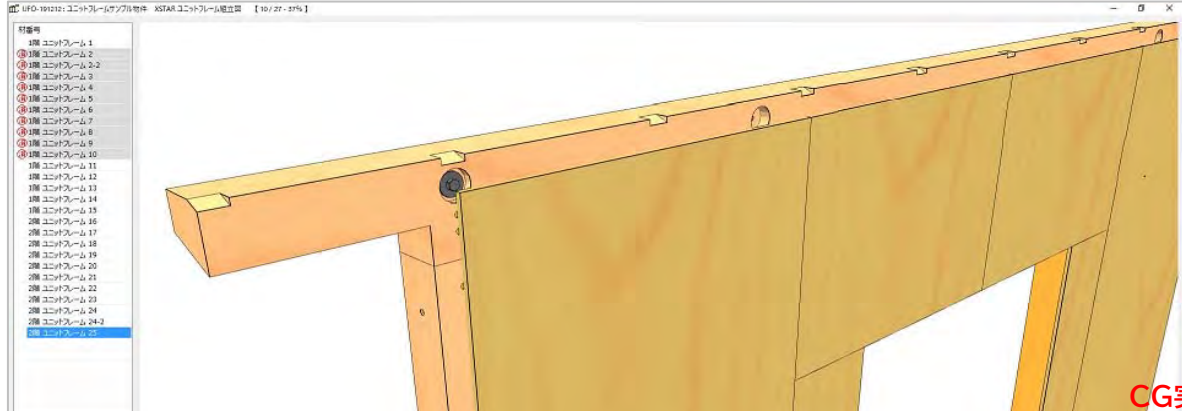

CG実体パース図(半透明)

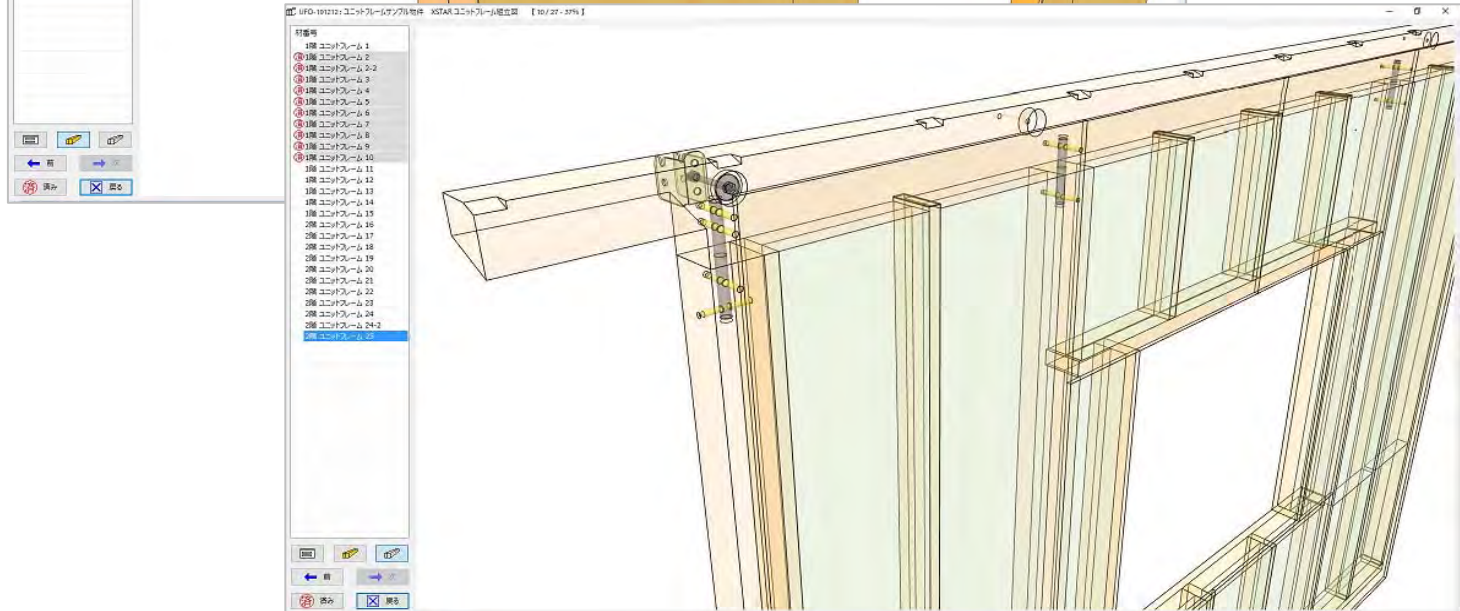

CG実体パース図

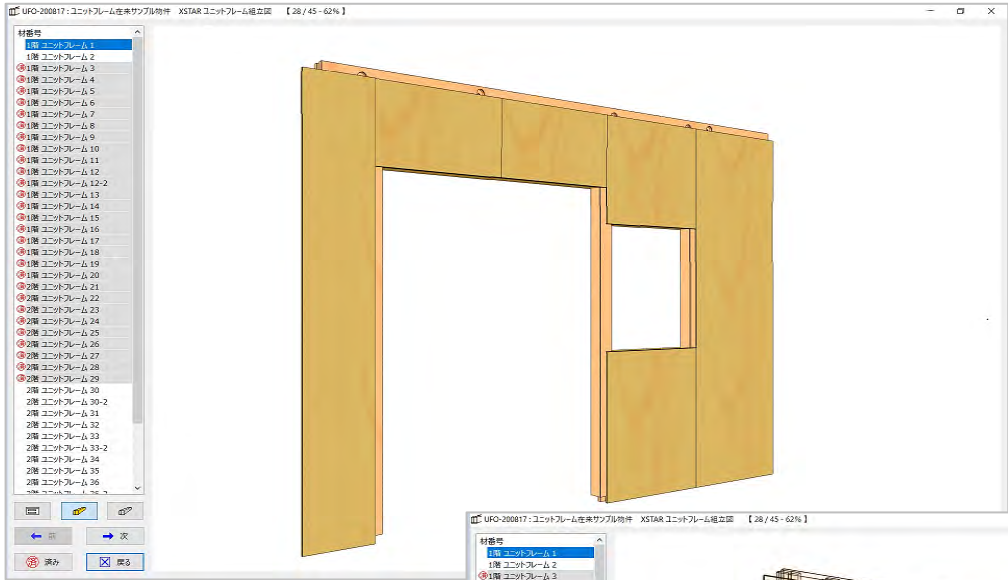

CG実体パース図(半透明)

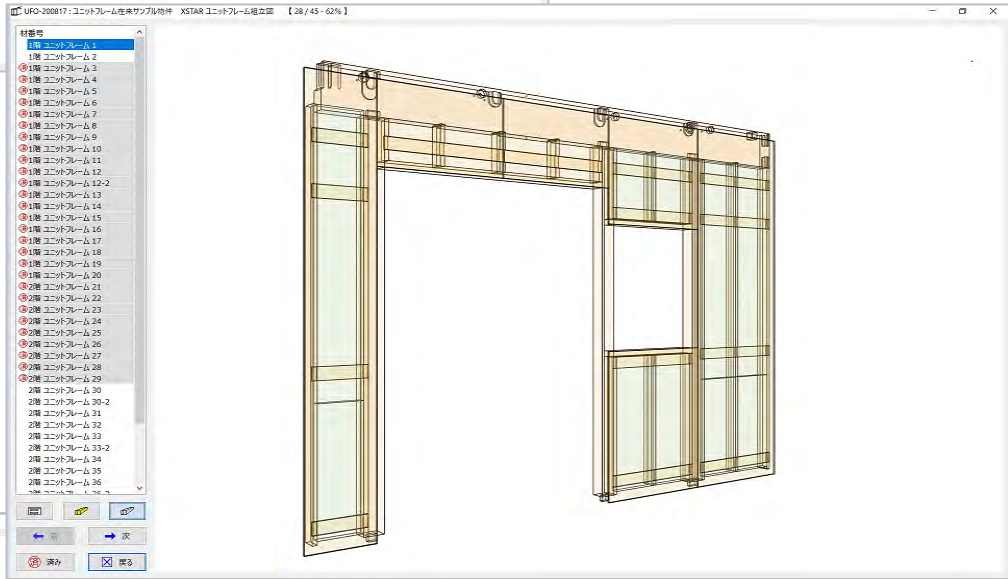

CG実体パース図[裏]

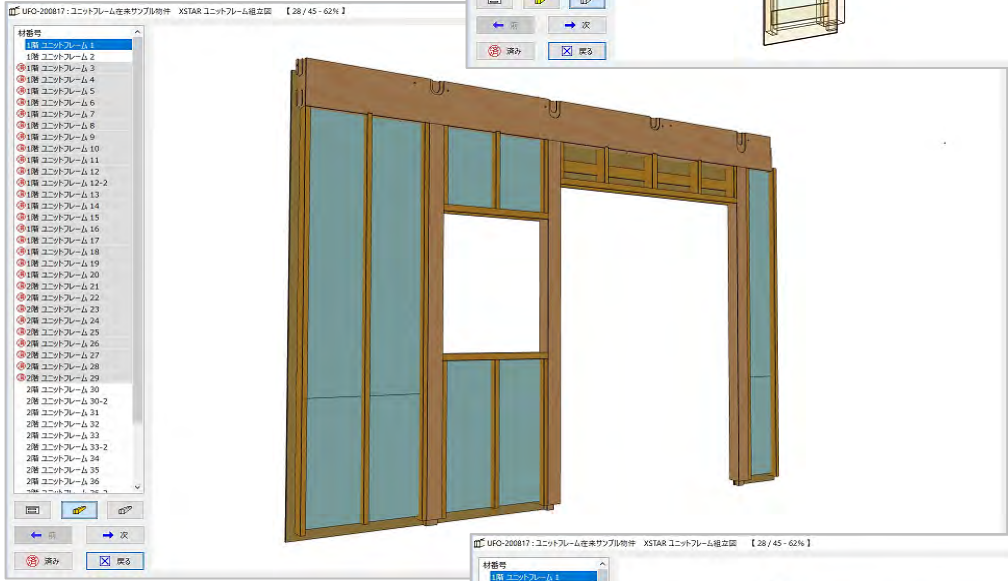

CG実体パース図[裏](半透明)

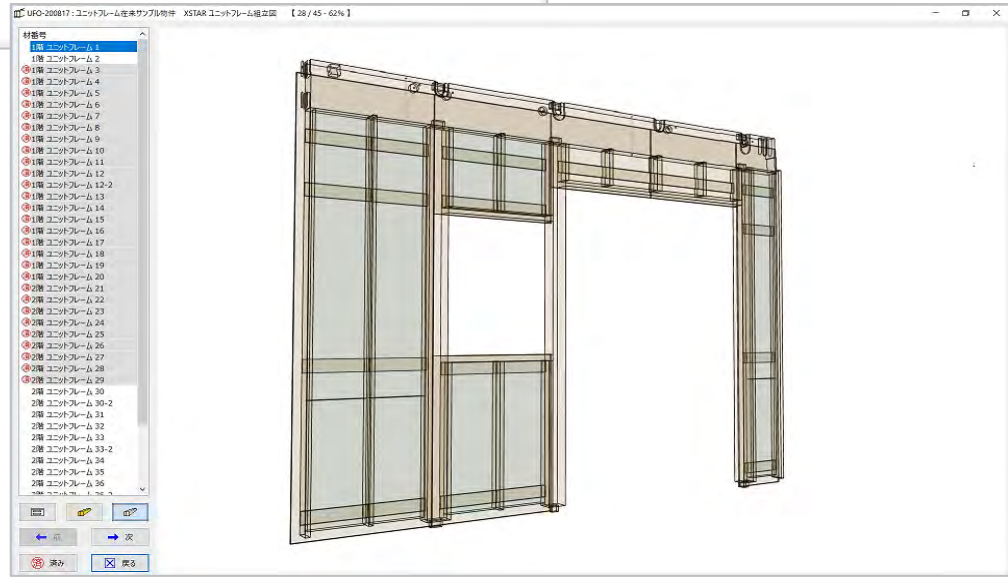

CG実体パース図

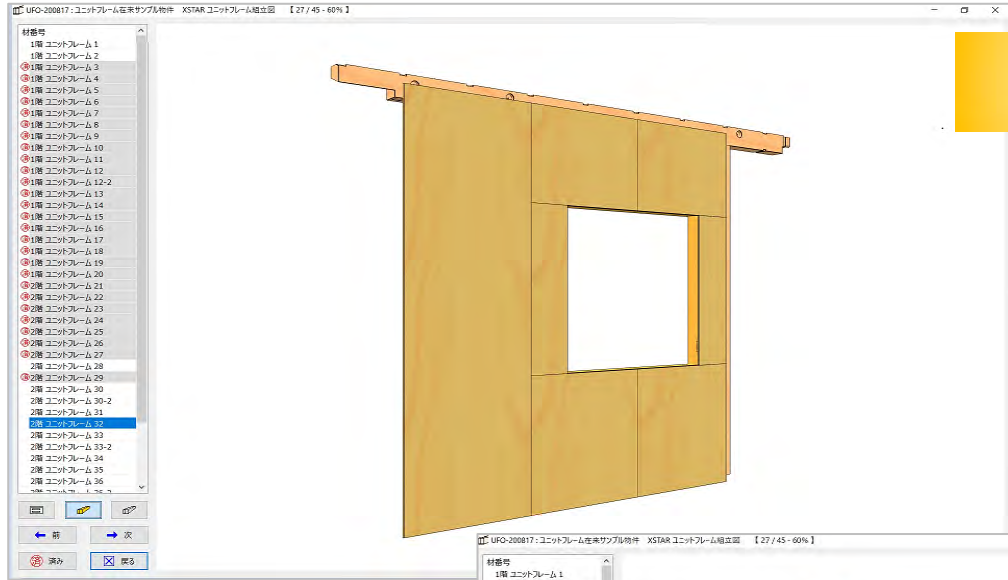

在来軸組工法



CG実体パース図(半透明)

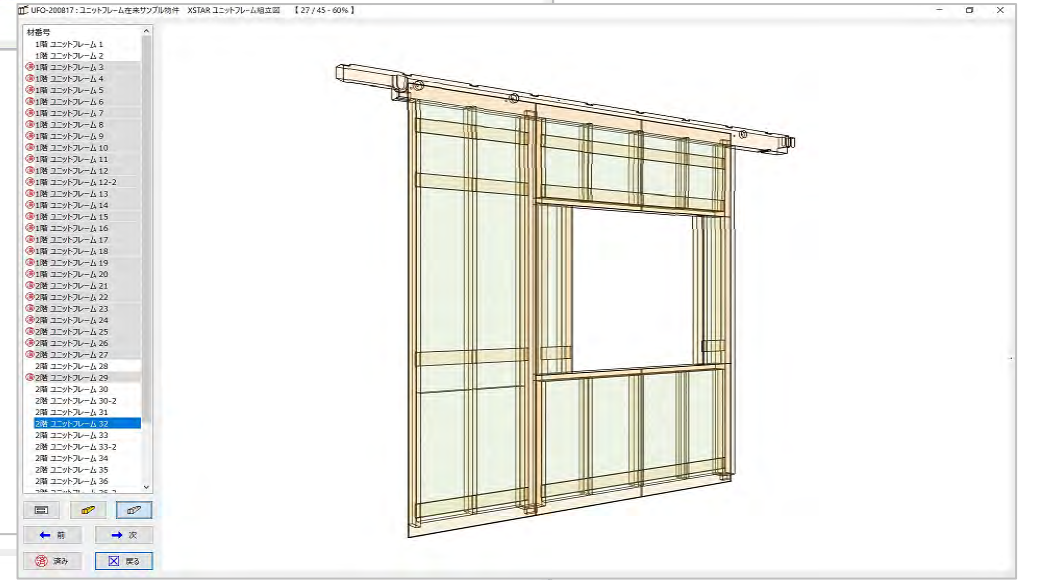

CG実体パース図

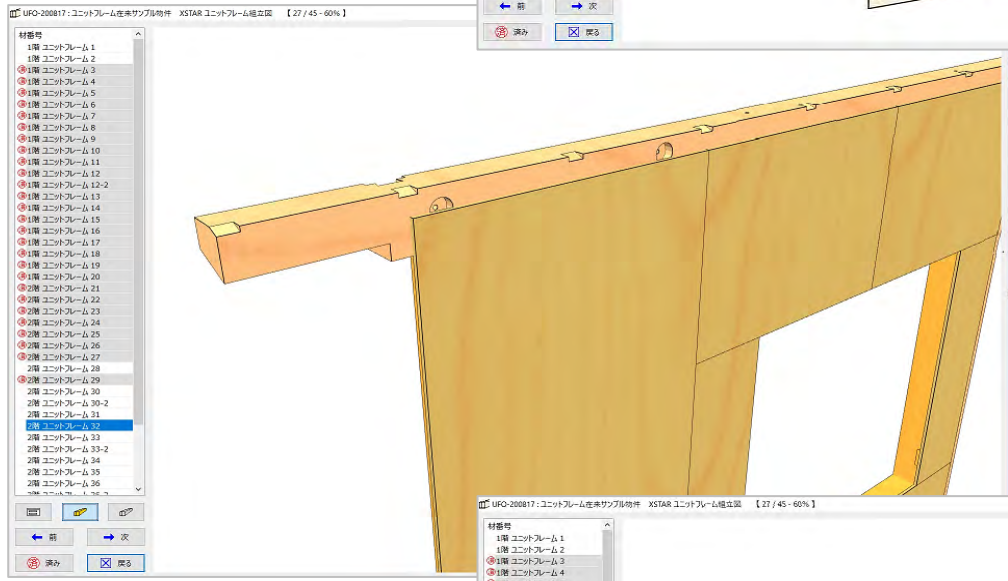

CG実体パース図(半透明)

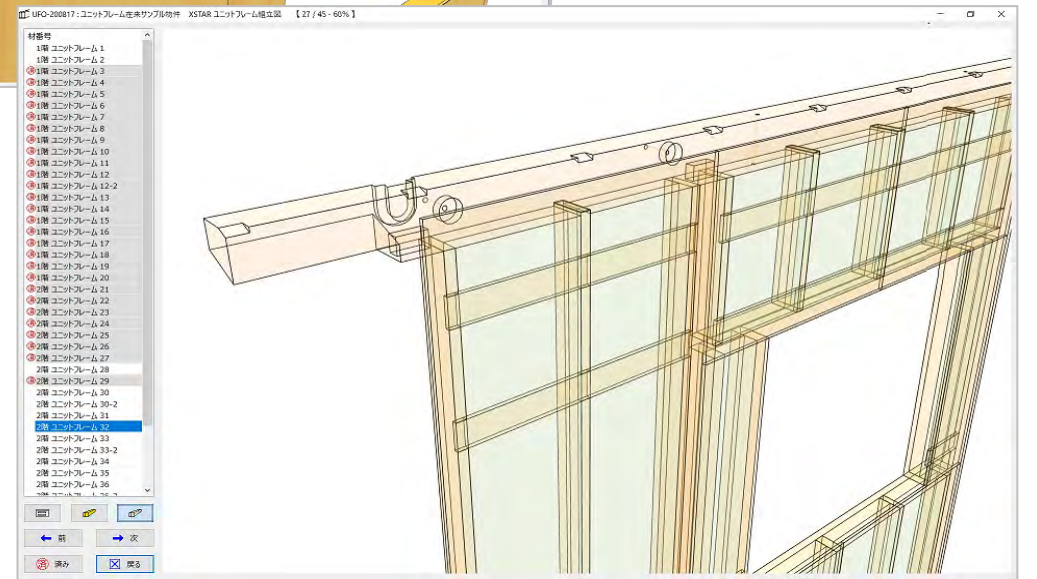

CG実体パース図

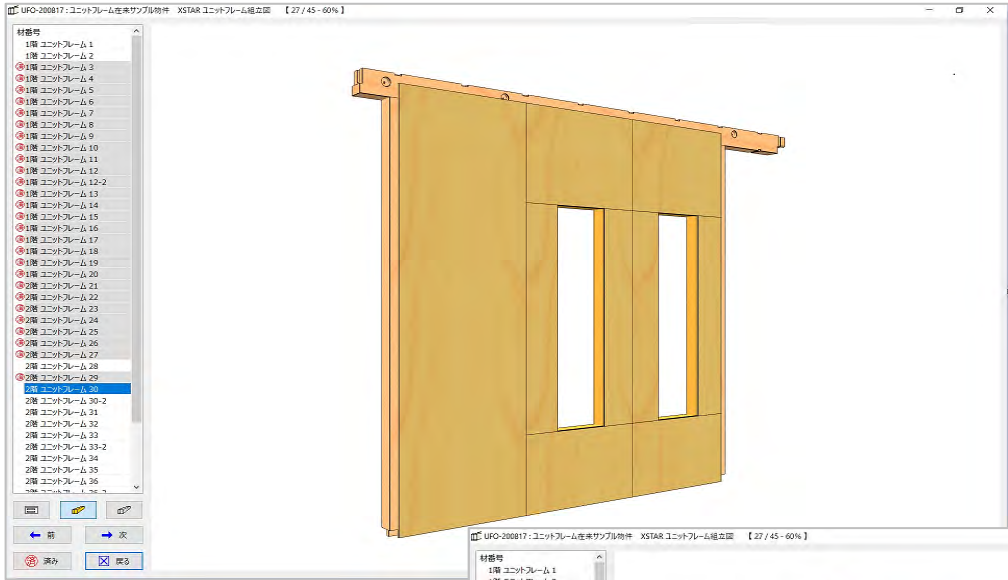

CG実体パース図(半透明)

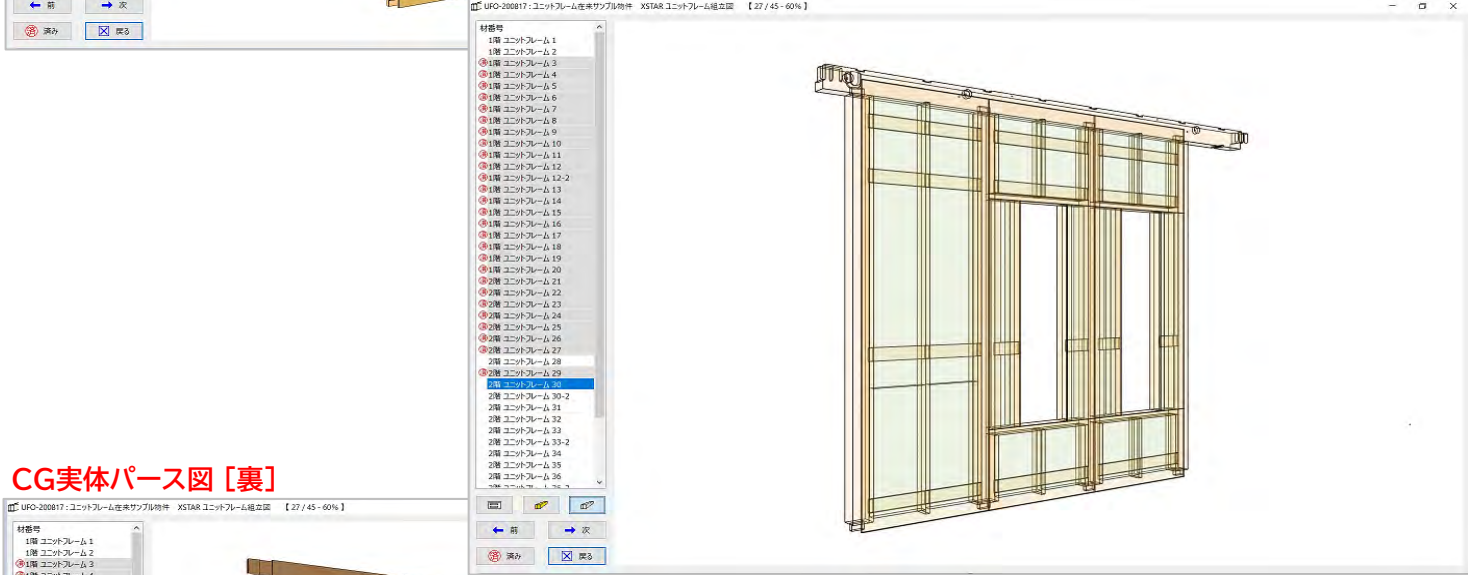

CG実体パース図[裏]

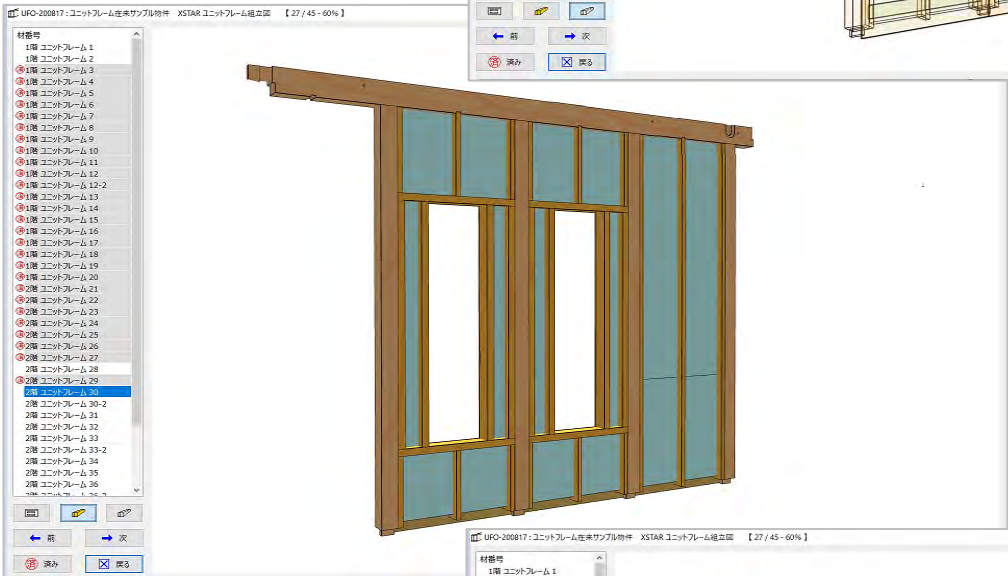

CG実体パース図[裏](半透明)

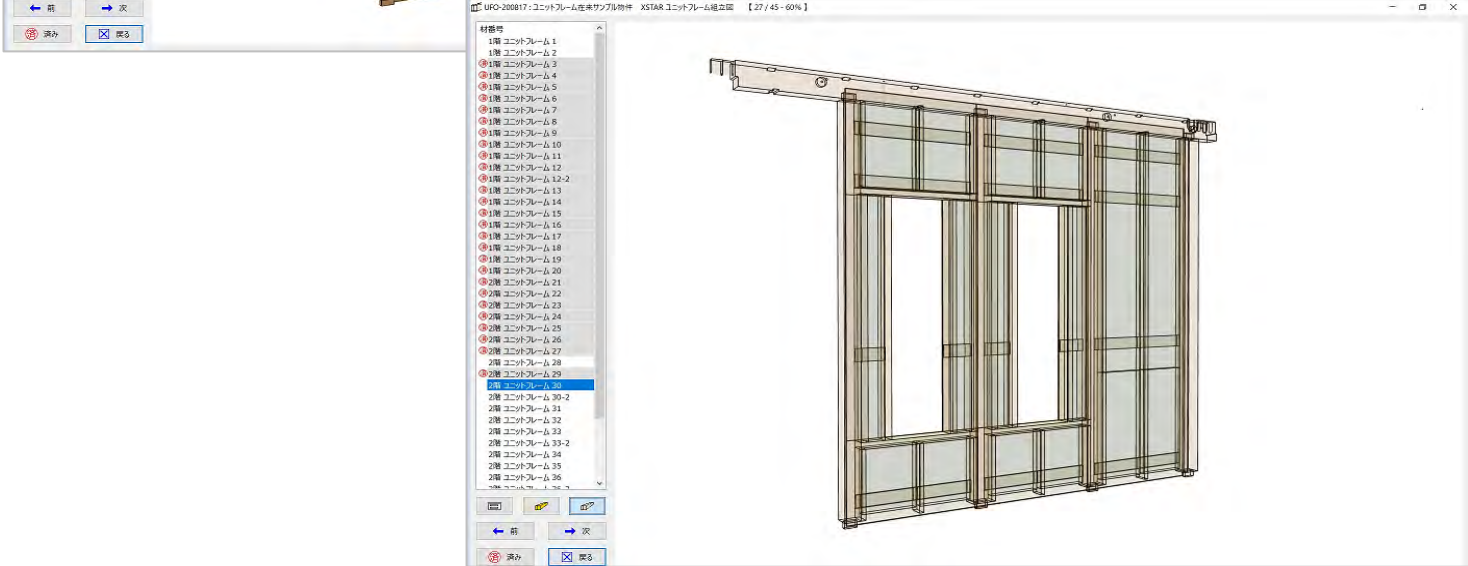

CG実体パース図

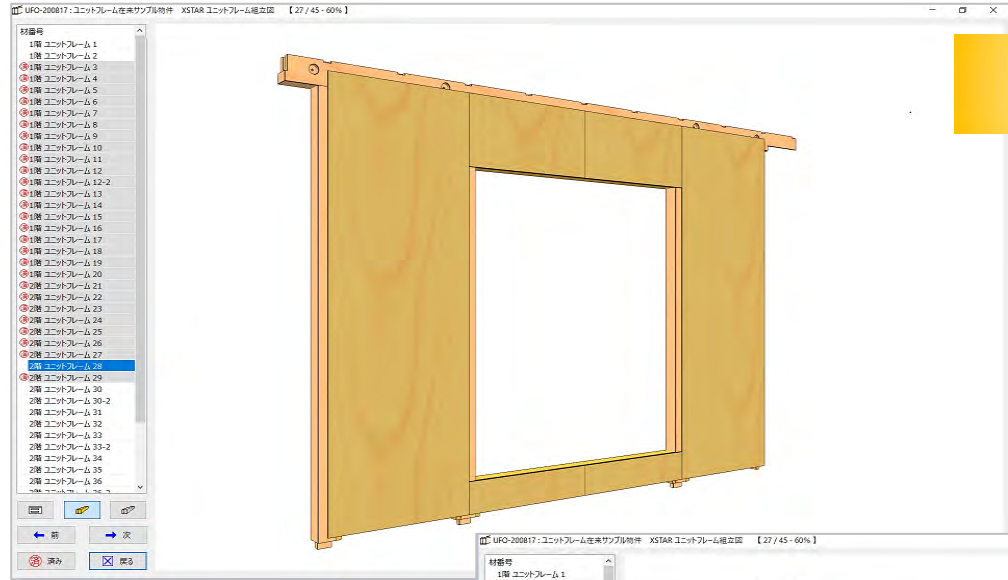

在来軸組工法



CG実体パース図(半透明)

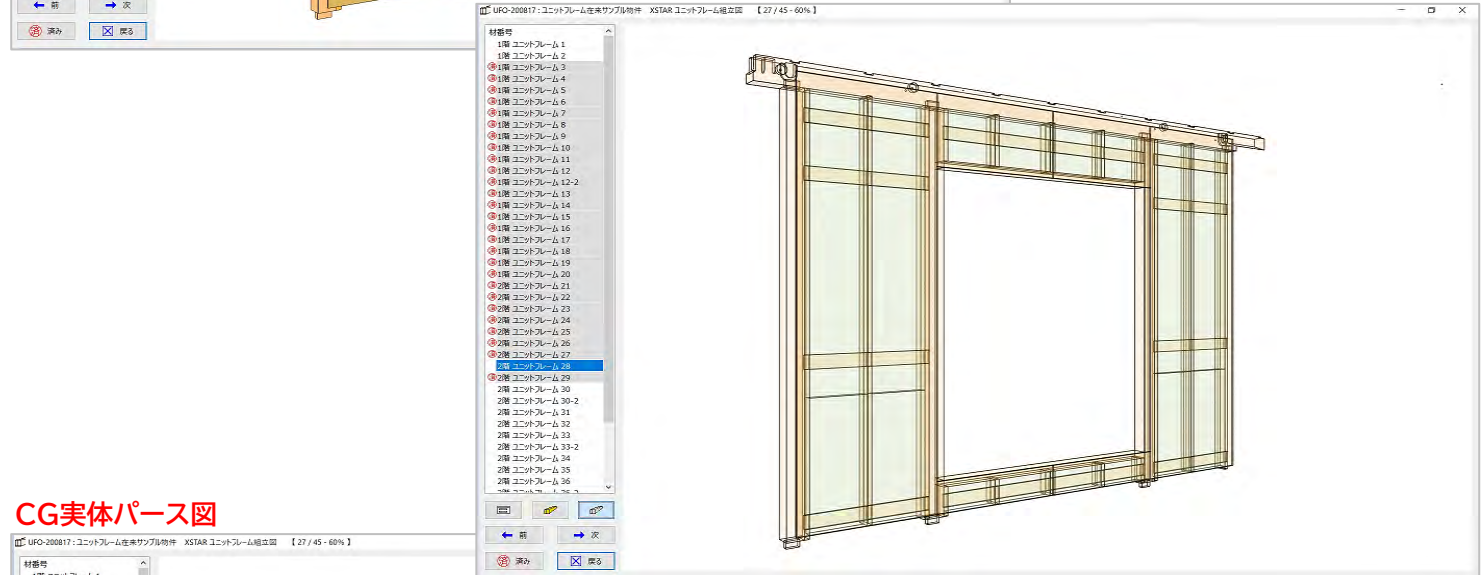

CG実体パース図

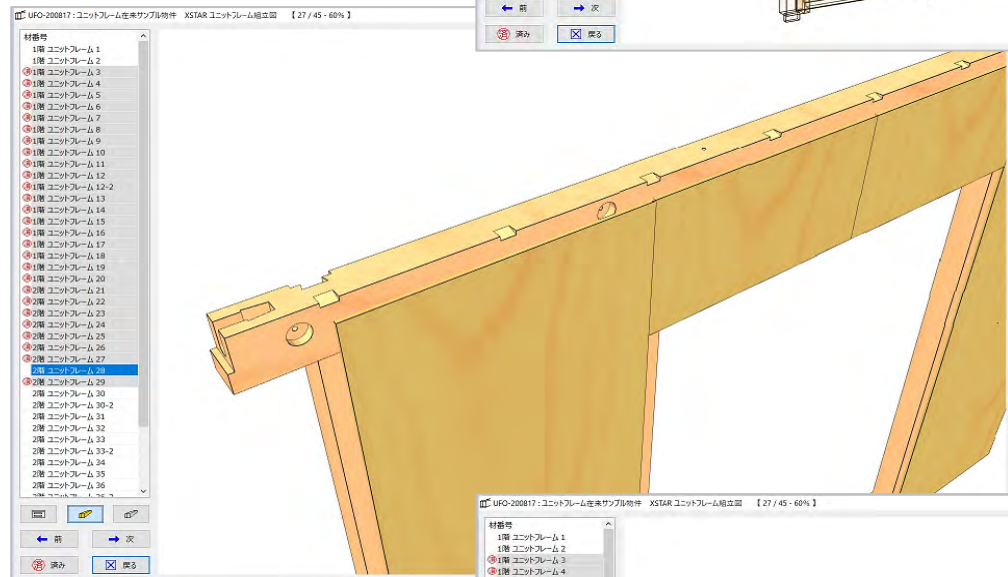

CG実体パース図(半透明)

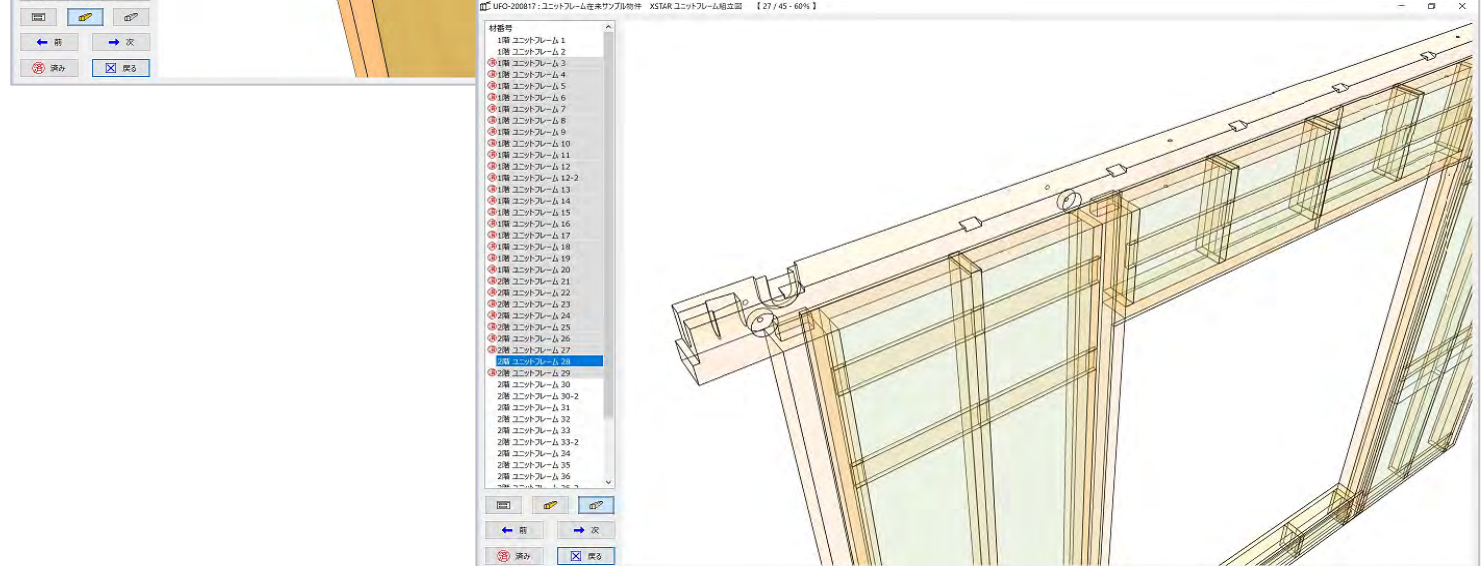

ペーパーレス・ネットワーク・パースシステム
PNPS UNIT FRAME Option
ユニットフレーム オプション

NET EAGLE
ネットイーグル株式会社

ネットキー対応
新型コロナウイルス対策
在宅テレワークを実現!

<https://www.neteagle.co.jp>

-
- 本社 050-3536-5961 福岡県福岡市西区小戸3-54-50
 - 中部テクノセンター 050-3538-0221 愛知県名古屋市中区錦2-9-27 NMF名古屋伏見ビル11F
 - 東京CADセンター 050-3533-2894 東京都港区芝浦2-14-4 オアーゼネクサス芝浦5F
-